

●専用のエンドキャップで端部の保護が可能

●側面にフリーチャンネルを設置することで、設備機器・配管の取付けが可能

※側面にDバーは取付けできません

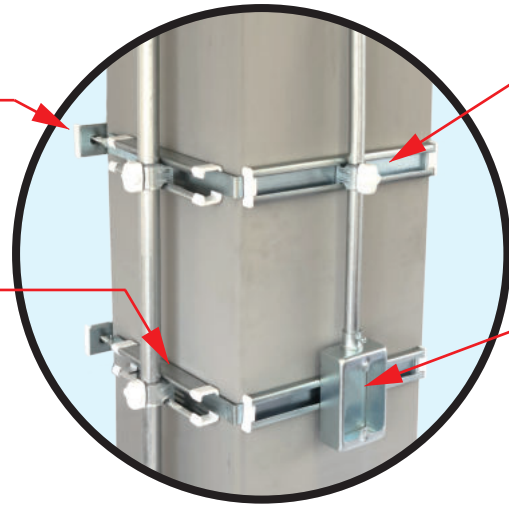

●チャンネルクリップで配管の取付けが可能

●回転止めボルトセット/小ねじセットで各種設備の取付けが可能

< 従来工法 >



こうなっていないか?



・ガタつき  
・施工性の悪さ

< コラムセッター >

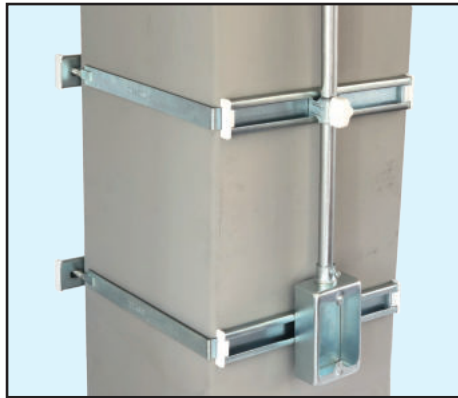

・施工性が良い  
・安定した設置が可能  
・コンパクト設計

Dバー (天井・壁面使用例)

Dバーは、万能レールとしてもご使用できます。



コラムセッター®

絶賛  
発売中  
特許出願中



コラム柱へ後付けで設備の取付けが可能

⚠ 使用上の注意

- ①コラムセッターは、設備機器類や配管類の振れ止め金具です。
- ②コラムセッターは、適正トルク18N・m以上で取付けてください。
- ③コラムセッターの許容静荷重は、4面合計30kg以下にしてください。
- ④露出スイッチボックス等の配管が接続される設備機器の場合、コラム柱と設備機器の設置寸法(隙間)と、コラム柱と配管の設置寸法(隙間)が異なる場合があります。双方の距離(隙間)に合わせ、コラムセッター、Dバー、フリーチャンネルを選定してください。
- ⑤コラムセッター側面に設備等を設置する場合、フリーチャンネルの厚み(高さ)は、20mm以上のタイプをご使用ください。
- ⑥コラムセッター側面にフリーチャンネルを設置する場合、コラム柱のサイズより80mm以上短くなるように切断し取付けてください。[推奨値]
- ⑦切断したフリーチャンネルは、コラムセッターの設置と同時に取付け(引っ掛け)てください。コラムセッター取付け後の設置はできません。また、側面のフリーチャンネルがガタつかないように締め付けてください。※かしめボルト部を避けて設置してください。
- ⑧コラムセッター・Dバーに回転止めボルト・小ねじを使用する場合、端面からスライドさせてご使用ください。途中から挿入する場合は、回転させロックすることを確認してご使用ください。ロックされていないと脱落の原因となります。
- ⑨配管類をチャンネルクリップやHLレベル金具用片サドルで施工する場合、配管の滑り・回転・振れが無いように取付けてください。
- ⑩コラムセッター、Dバー、フリーチャンネル類、チャンネルクリップの端部は、必要に応じてエンドキャップを取付けてください。
- ⑪コラムセッター用エンドキャップは、樹脂(ABS)と鉄の接着が可能な〔弾性接着剤〕を塗布し取付けてください。
- ⑫Dバーは切断(穴あけ)にて、万能レールとしてご使用できます。Dバー及び付属部材の許容荷重を守ってご使用ください。※荷重表は別途、仕様書をお求めください。
- ⑬コラムセッター類は屋内仕様です。防蝕性に優れた溶融亜鉛めっきもご用意しております。
- ⑭配管支持にはチャンネルクリップ又はHLレベル金具用片サドルをご使用ください。他社製を使用するとガタつきが発生する場合があります。

<https://www.nichieintec.jp>

日栄インテック 検索

詳しくは、最寄りの営業所へお問合せください。



アプリ風HP

日栄インテック株式会社

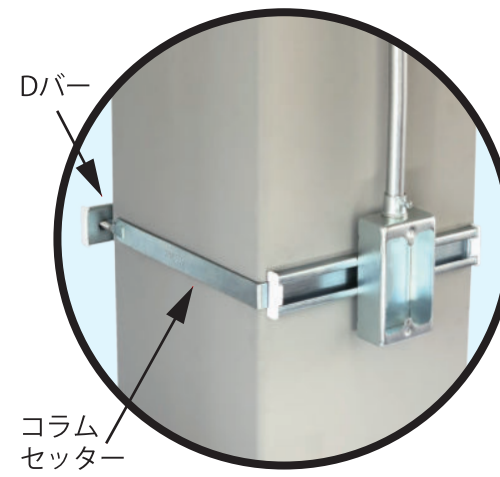

Dバー  
コラムセッター

スイッチボックス類



配管類

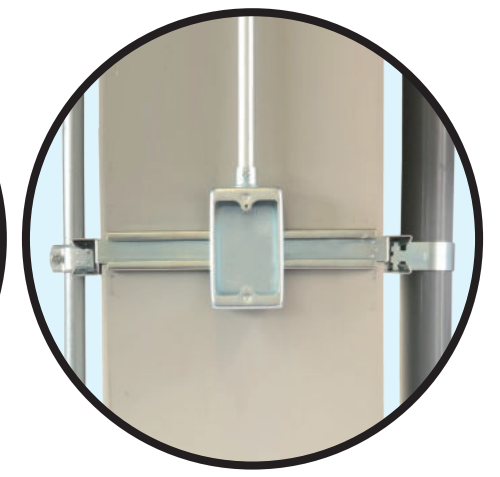

4面設置可能

## コラムセッター

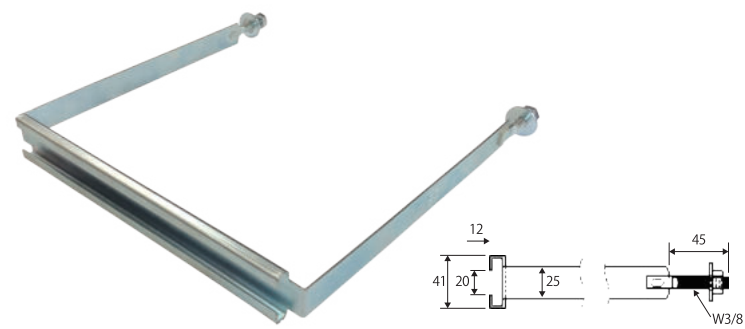

- コラム柱用取付金具
- 電気亜鉛めっき (製品番号: 10230500210)
- 溶融亜鉛めっき (製品番号: 10230500211)

コードNo.	型番		適合角形鋼管 (mm)	サイズ
	電気亜鉛めっき	溶融亜鉛めっき		
2500	CS250	DCS250	250×250	250
3000	CS300	DCS300	300×300	300
3500	CS350	DCS350	350×350	350
4000	CS400	DCS400	400×400	400
4500	CS450	DCS450	450×450	450
5000	CS500	DCS500	500×500	500
5500	CS550	DCS550	550×550	550

## Dバー



- コラムセッター取付部材
- 薄形万能レール
- 電気亜鉛めっき (製品番号: 10230500220)
- 溶融亜鉛めっき (製品番号: 10230500221)

コードNo.	L (mm)	型番	
		電気亜鉛めっき	溶融亜鉛めっき
0310	310	DB310 (CS250用)	DDB310 (DCS250用)
0360	360	DB360 (CS300用)	DDB360 (DCS300用)
0410	410	DB410 (CS350用)	DDB410 (DCS350用)
0460	460	DB460 (CS400用)	DDB460 (DCS400用)
0510	510	DB510 (CS450用)	DDB510 (DCS450用)
0560	560	DB560 (CS500用)	DDB560 (DCS500用)
0610	610	DB610 (CS550用)	DDB610 (DCS550用)
2000	2000	DB2000 (定尺バー)	DDB2000 (定尺バー)

## チャンネルクリップ / HLレベル金具用片サドル

チャンネルクリップ

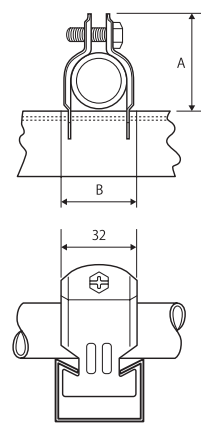

HL レベル金具用片サドル



- 各種配管用の取付部材
- 亜鉛めっき鋼板 (製品番号: 10230144202)

コードNo.	品番	A (mm)	B (mm)	銅製電線管 (呼び)	SGP管 (呼び)	VP管 (呼び)
0020	C15	32	22	15	—	—
—	DC19	36	26	19	—	—
0030	C19 C16	37	27	16	15	16
0040	C25 C22	43	33	25	20	20
—	—	—	—	22	—	—
0050	C31 C28	50	40	31	25	25
—	—	—	—	28	—	—
0060	C39	55	45	39	—	30
0070	C51	67	57	51	—	—
0080	C63	81	70	63	—	—
0090	C75 C70	93	83	75	65	65
—	—	—	—	70	—	—
0100	C36	59	48	36	32	—
0110	C42	65	54	42	40	40
0120	C54	76	66	54	50	50
0130	C82	105	94	82	※80	※75
0140	C92	119	107	92	90	—
0150	C104	131	120	104	100	100

- 販売単位は1袋(10個)です。
- 付属の六角ねじサイズはM6×20です。
- ※印の箇所については、M6×25に取り替えてご使用ください。
- DC19はネグロス電工(株)製です。販売単位にご注意ください。

- GP・FTP 管用取付金具

コード	適合	表面処理
101700107530500	GP 50A	電気亜鉛めっき
101700107540500	FTP 50A	—

## フリーチャンネル

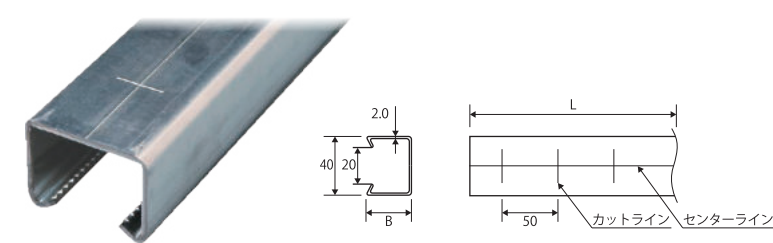

- 製品番号: 10230500150

コードNo.	型番	L (mm)	B (mm)	材質
3250	ND-1	2500	30	亜鉛めっき鋼板
3400		4000		
4250	ND-2	2500	45	
4400		4000		

## 回転止めボルトセット / 回転止め小ねじセット

回転止めボルトセット



回転止め小ねじセット



- スイッチボックス類の取付部材

コード	型番	品番	サイズ	表面処理	販売単位
102300715108220	BS822	ボルトセット	M8×22	電気亜鉛めっき	1袋(10個)
102300715205100	KS510	小ねじセット	M5×10	—	1袋(30個)

- ボルトセットは、設備機器類の取付けに適しています。
- 小ねじセットは、スイッチボックス等の取付けに適しています。

## Dナット

Dナット 溝付

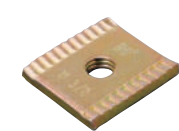

Dナット

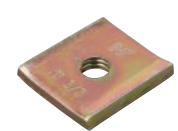

Dバー 取付例

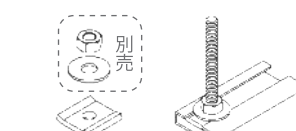

DS金具

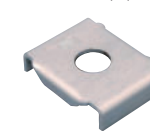

ND-1・2 取付例

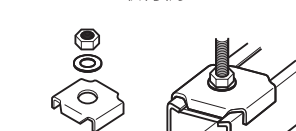

- フリーチャンネル・Dバー用取付部材

コード	品番	サイズ (mm)	入数 (1袋×数)
102301442010100	溝付 W3/8	33×31×4.5	500 (10×50)
102301442010120	溝付 W1/2		
102301442011100	W3/8	33×33×4.5	
102301442011120	W1/2		
102301442000010	DS金具	45×33 13.5φ	
102301442010110	溝付W3/8セット	Dナット、DS金具、ナット、ワッシャー	
102301442011110	W3/8セット		
102301442013100	ドブW3/8	33×33×4.5	500 (10×50)
102301442013120	ドブW1/2		
102301442001010	ドブDS金具	45×33 13.5φ	

- セット品以外、ナット・ワッシャー(30φ)は別売ですのでご注意ください。
- Dバーへ使用する場合、金具の滑りが無い様、強固に取付けてください。

## エンドキャップ

コラムセッター用

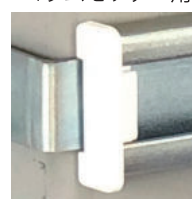

型番: CSEC

ND-1、ND-2 用

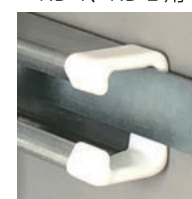

シングルナット用



- 金具類の端部用保護キャップ

コード	適合	色	材質	販売単位
102305015581000	コラムセッター	白	軟質塩化ビニール	1袋(12個)
1023N5015512300	ND-1	白黒		
1023N5015510300		白黒		
1023N5015512450	ND-2	白黒		
1023N5015510450		白黒		
1033N5015533100	シングルナット W3/8 (M10)	白		
1033N5015531100		黒		

- コラムセッター用エンドキャップの販売単位は1袋(12個)です。
- 樹脂(ABS)と鉄の接着が可能な「弾性接着剤」を塗布し取付けてください。
- チャンネルクリップ用は別途お問合せください。